

geemarc CL320

MULTIFUNCTION TELEPHONE



User guide P2
Notice D'utilisation P38

2LMC29YY

CONTENTS

CONTENTS	1
INTRODUCTION	3
Unpacking the Telephone	4
DESCRIPTION	5
General Description	5
LCD Screen Description	7
Menu Navigation	7
INSTALLATION	8
Setting Up	8
Wall Mounting	10
SETTINGS	11
Language Setting	11
Screen Contrast Setting	12
Time Setting	13
Voice Function Setting	14
Flash (Recall) Setting	15
Dialling Mode (Tone/Pulse) Setting	16
Ringer Volume Setting	16
USING THE TELEPHONE	17
Making a Call	17
Receiving a Call	19
Last Number Redial	19
Mute Function	20
Handset Volume Setting	20
Speaker Volume Setting	20
Tone Control Setting	20
Call Timer	21
Hearing Aid Use	21

CONTENTS

CALLER DISPLAY	22
View Caller Display List	23
Dial a Number from the Caller Display List	23
Delete an Entry from the Caller Display List	24
Delete all Entries from the Caller Display List	24
Copying a Number to the Phone Book	25
PHONE BOOK	26
Create a Phone Book Entry	26
Store/Change a Name Recording	28
Delete a Name Recording	29
View Phone Book Entries	29
Dialling using a Phone Book Entry	30
Modify a Phone Book Entry	30
Delete a Phone Book Entry	31
Delete all Phone Book Entries	31
QUICK DIAL	
Storing a Quick Dial Number	32
Dialling a Quick Dial Number	32
TROUBLESHOOTING	33
SAFETY INFORMATION	34
GUARANTEE	35
RECYCLING DIRECTIVES	37

INTRODUCTION

Congratulations on purchasing your Geemarc CL320 telephone. This is a multifunction telephone which offers features such as hands free use, phone book, caller display* and voice announcing.

Its is important that you read the instructions below in order to use your Geemarc telephone to its full potential. Keep this user guide in a safe place for future reference.

This guide explains how to use the following telephone:

CL320

*To use the caller display facility, you must subscribe to your network provider's caller display service.

INTRODUCTION

Unpacking the Telephone

When unpacking the telephone, you should find the following in the box:

- 1 CL320 unit
- 1 CL320 handset with curly cord
- 1 Mains power adaptor
- 1 Telephone line cord
- 1 User Guide



For product support and help visit our website at www.geemarc.com

Telephone 01707 384438

Or fax 01707 372529

DESCRIPTION

General Description

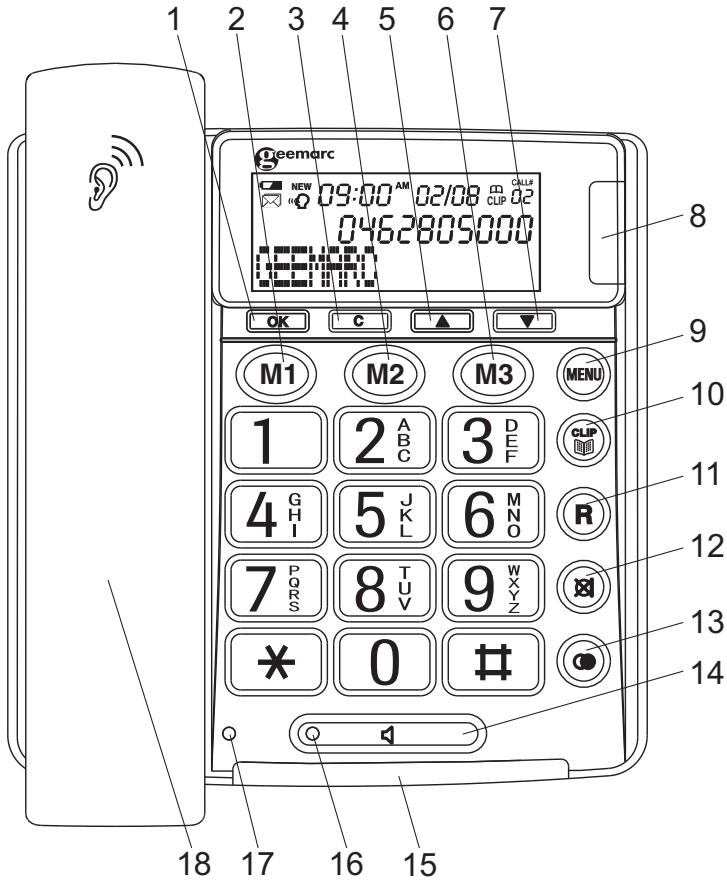

DESCRIPTION

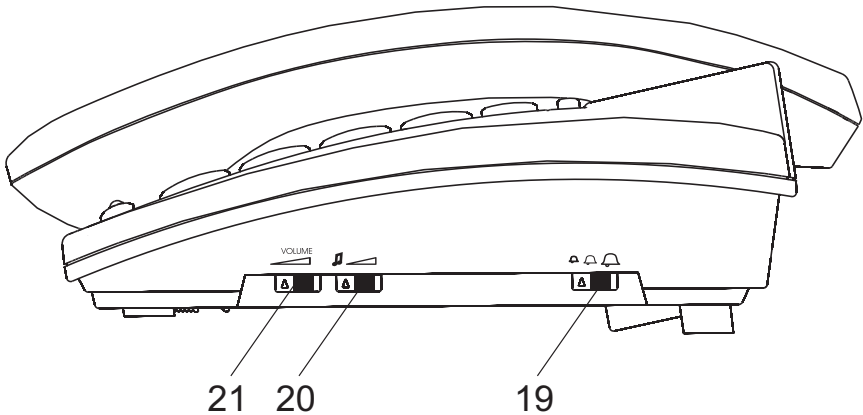

- 1= Call back, confirm
- 2= Quick Dial M1 (emergency call number 1)
- 3= Delete
- 4= Quick Dial M2 (emergency call number 2)
- 5= Scroll upwards
- 6= Quick Dial M3 (emergency call number 3)
- 7= Scroll downwards
- 8= LED (flashes when an emergency call is made or a new call has been received)
- 9= Menu button
- 10= Phonebook, Exit, Caller ID
- 11= Recall
- 12= Mute
- 13= Redial, Insert a pause
- 14= Handsfree
- 15= LED, telephone is ringing
- 16= LED, handsfree mode
- 17= LED, receiver volume
- 18= Control knob for receiver volume (hidden)
- 19= Ringer volume slide control
- 20= Tone slide control
- 21= Speakerphone volume slide control

DESCRIPTION

LCD Screen Description

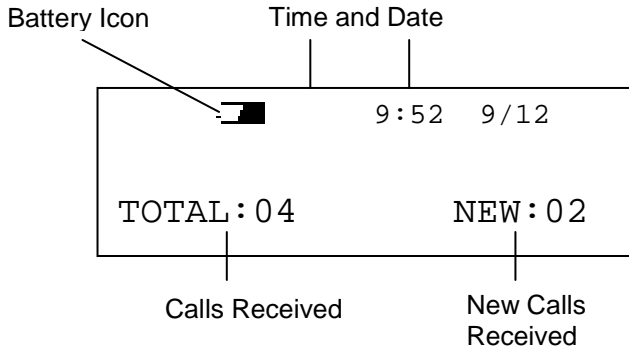

This LCD display shows the total number of calls and the number of new calls ready to be reviewed. In this example you have a total of 4 calls which includes two new calls.

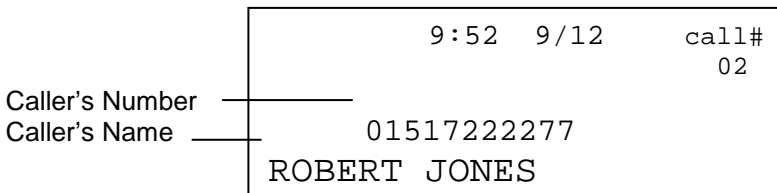

Menu Navigation

To access settings, press **MENU**.

To exit the menu, press .

To skip back a level within the menu, press **C**

The telephone will automatically return to standby mode from any menu if no button is pressed for 1 minute.

INSTALLATION

Setting Up

Connect the handset to one end of the curly cord. The connector at the end of the curly cord plugs into the socket on the left hand side of the CL320 unit.

Open the battery compartment (push the small clip backwards and then upwards). Insert 4 good quality alkaline batteries (AA size, 1.5V type, not supplied) into the battery compartment located on the base of the telephone. Replace the battery cover. If the batteries are running low, the battery icon  will appear on the LCD display. Ensure that the telephone is not connected to the telephone line socket and/or mains power connection when the batteries are being inserted or replaced.

Note : Do not use rechargeable batteries. Do not put batteries into the household rubbish, pay attention to battery regulations regarding battery disposal.

Connect the line cord to the socket located at rear of telephone then connect the plug into the wall socket *.

Connect the power supply to the socket located at rear of the telephone then plug into a 13amp wall socket. Please choose a socket near your telephone to enable you to unplug the mains power quickly in case of a problem.

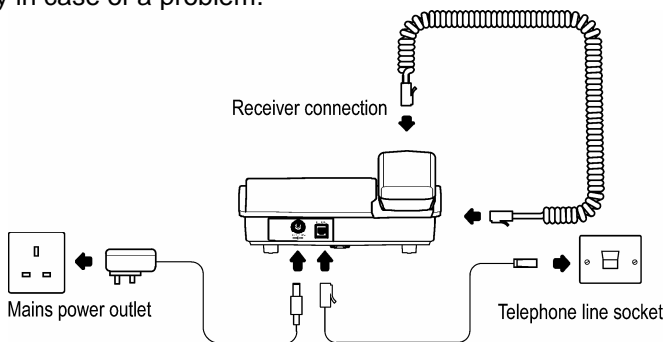

(*) Classified "hazardous voltage" according to EN60950 standard

(**) Classified TNV-3 according to EN60950 standard.

INSTALLATION

Note: Mains power is required to power the multifunction features of the telephone. Fit 4 x AA sized batteries in order to save and use stored numbers in case of mains power failure. Without mains or battery power, the telephone can still be used to answer calls or to manually dial out calls but all the multifunction features will not be available. If no batteries are inserted, the battery icon  will be displayed on the LCD display.

INSTALLATION

Wall Mounting

Feed the guide tabs (1) on the wall-mounting bracket (2) in the slots (3) on the underside of the telephone. Slide the wall-mounting bracket 10 mm upwards until it audibly locks into place. Drill a hole and insert a screw leaving about 5 mm of the screw projecting from the wall. Guide the mounting hole (4) in the mounting bracket (2) over the screw and slide the telephone downwards.

Caution: Ensure there are no electrical lines, water pipes etc. in the wall where the hole is drilled.

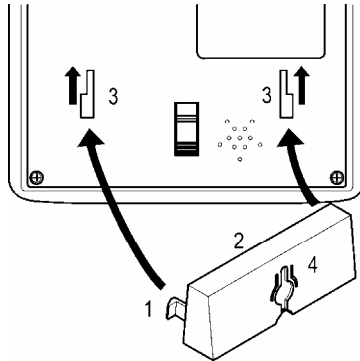

Turn the hook (5) in the receiver cradle so that the receiver can be placed on-hook.

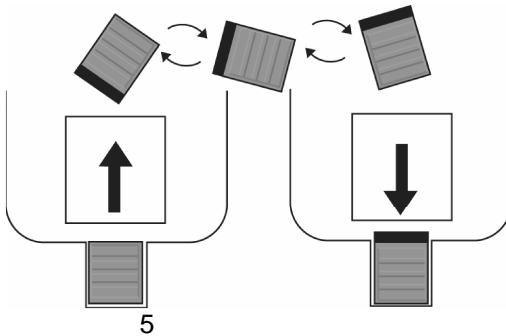

SETTINGS

Language Setting

You can choose between 8 different languages including English and French. Each language has voice announcements available in that language.

Press **MENU**

Use ▲ or ▼ to select **LANGUAGE**

Press **OK** to select

Use ▲ or ▼ to select the desired language

Press **OK** to select

Press ^{CLIP}
 to exit

SETTINGS

Screen Contrast Setting

Your screen has a backlight which automatically switches off after 15 seconds of inactivity. The contrast of the backlight against the text can be increased or decreased.

Press **MENU**

Use ▲ or ▼ to select **CONTRAST**

Press **OK** to select

Use ▲ or ▼ to select the desired contrast setting (3=normal)

Press **OK** to select

Press ^{CLIP} to exit

SETTINGS

Time Setting

If you subscribe to a Caller Display service, the date and time will be set whenever you receive a call. However, if you do not subscribe to this service, you will need to set the date and time manually.

Press **MENU**

Use ▲ or ▼ to select **TIME/DATE**

Press **OK** to select

The HOUR digit will flash. Use ▲ or ▼ to select the correct hour

Press **OK** to confirm

The MINUTE digits will flash. Use ▲ or ▼ to select the correct minute

Press **OK** to confirm

The DAY digit will flash. Use ▲ or ▼ to select the correct day

Press **OK** to confirm

The MONTH digit will flash. Use ▲ or ▼ to select the correct month

Press **OK** to confirm

Press ^{CLIP} to exit

SETTINGS

Voice Function Setting

When the **VOICE** function is **ON**, numbers 0-9, numbers held in the call log, numbers held in the phone book and a caller's name (if recorded, see Phonebook Chapter – Storing Name Recording) will be announced in the loudspeaker.

Press **MENU**

Use ▲ or ▼ to select **VOICE**

Press **OK** to select

Use ▲ or ▼ to select **ON/OFF**

Press **OK** to select

Press ^{CLIP} to exit

SETTINGS

Flash (Recall) Setting

Your phone works with a time break recall for United Kingdom (R=100ms). In France, flash time setting should be R=300ms. This value can be set to 100, 270, 300 or 600.

Press **MENU**

Use ▲ or ▼ to select **FLASH**

Press **OK** to select

Use ▲ or ▼ to select **100/270/300/600**

Press **OK** to select

Press ^{CLIP}
 to exit

SETTINGS

Dialling Mode (Tone/Pulse) Settings

In the UK, all telephone exchanges now use Tone dialing. If your phone does not dial out, it is probably being used from an older private switchboard (PBX). In this case, the Tone/Pulse setting must be changed to Pulse.

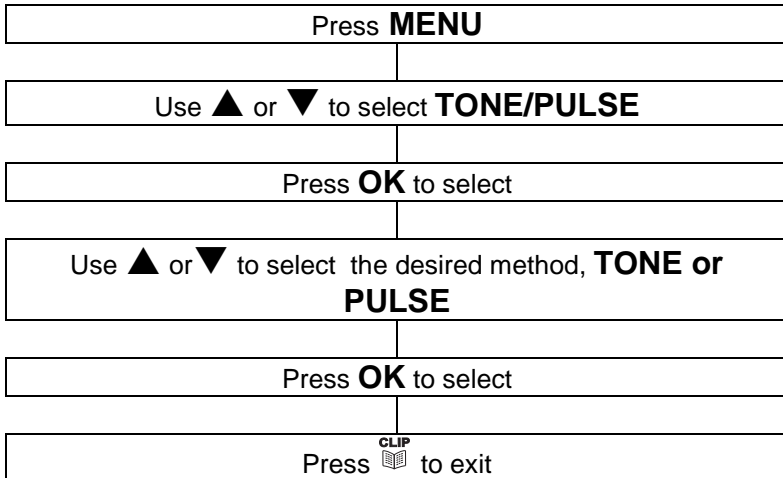

Ringer Volume Setting

A switch located on the right side of the CL320 unit allows the ringer to be switched to LOW, MEDIUM or HIGH.



USING THE TELEPHONE

Making a Call

Pick up the handset.

When you hear the dialling tone, dial the number on the keypad. The number will be displayed on the LCD display

To end the call simply replace the handset in the cradle

Pre-dialling

If **VOICE** is activated, once you press the number keys 0-9 you will hear the number being dialled.

Key in the required number without lifting the handset..

Use **C** if necessary to cancel and correct a wrong digit

Lift the handset OR press **OK** OR press  and the number will be automatically dialed

To end the call simply replace the handset in the cradle OR
press 

USING THE TELEPHONE

Making a Call – Hands Free

Dial the number on the keypad in the on-hook position

Use **C** if necessary to cancel and correct a wrong digit

Press  and the number will be dialled automatically. The handsfree function (speaker) is now activated and the LED indicator next to the button will be illuminated.

When the third party answers the call, you may speak with the telephone in the hands free mode (handset in the cradle). Speak towards the microphone located on the front edge of the telephone.

To end the call, press 

Note: To deactivate the Hands Free function during a call, lift the handset. To activate the Hands Free function during the call, press  and replace the handset on the cradle at the same time.

Also, when in hands free mode, only one person may talk at a time. The switch-over between speaker and microphone is automatic. This is dependent on the sound level of the incoming call and the microphone respectively. It is therefore essential that there are no loud noises, e.g. music, in the immediate vicinity of the telephone, as this will disrupt the hands free function.

USING THE TELEPHONE

Receiving a Call

When an incoming call is received, the telephone rings and the LCD display backlight lights up. If the caller can be identified (due to subscription to a Caller Display service), the caller's telephone number will be displayed. The caller's name will also be displayed provided that the number and name stored are in the phone book. If the **VOICE** setting is **ON** and the caller can be identified and a voice recording has been associated with the incoming call, both the voice recording and ringer will be heard. (Refer to Phonebook chapter, Create a Phonebook Entry to find out more about voice recording)

Lift the handset and speak

To end the call simply replace the handset in the cradle

Receiving a call – Hands Free

Press  to speak hands free

To end the call press 

Last Number Redial



Lift the handset or press  for hands free use

Press  to redial the last number dialed.

USING THE TELEPHONE

Mute Function

If you wish, you can speak privately to someone else in the room without your caller overhearing. You will still be able to hear the caller but they cannot hear you during the mute operation.

To switch on the mute mode during a call just press and hold  button. Your caller will not be able to hear you anymore. Release  to resume the conversation with your caller.

Handset Volume Setting

During a call, the handset volume can be adjusted to one of 10 levels using the control knob located on the handset cradle of the CL320 unit. When the handset volume is set to anything greater than “0”, the handset volume LED will light up.

Note: Setting the receiver volume to maximum may under certain circumstances, cause ear damage. Therefore, it is recommend that you reset the volume to “0” after each call.

Speaker Volume Setting

During a call in handsfree mode, you can adjust the speaker volume to a desirable level. Simply use the slide control located on the right of the CL320 unit



Tone Control Setting

During a call, in handsfree mode, you can adjust the tone to a desirable level. Simply use the slide control located on the right of the CL320 unit



Note: Tone adjustment is not possible when the receiver volume is set to its minimum level.

USING THE TELEPHONE

Call Timer

Your handset automatically times the duration of every external call. The time is shown during the call and for a few seconds after the call has ended.

Hearing Aid Use

This telephone is hearing aid compatible. Select the T mode on your hearing aid to enable this feature.

CALLER DISPLAY

The features described in this section are only available if you subscribe to a Caller Display service from your network provider.

Caller Display means you can see who is calling before you answer a call or see who has called in your absence (provided the number is not withheld, unavailable or is an international call). If the number is stored in the phonebook, the caller's name is also displayed

Whether you take a call or not, the caller's details are stored in the Call log. The call log stores the incoming calls. When the call log memory is full, a new call will take the place of the oldest call. You can display, scroll through and dial numbers in the log. The sequence number is shown in the top right-hand side of the LCD display.

If the caller has exercised the option to prevent his number from being displayed, **PRIVATE** will be shown on the LCD display. If someone is calling from an area where the service provider is not offering the Caller display services or an area which is not providing name and number delivery to your area via the long distance network, **OUT OF AREA** will be displayed on the LCD display. If a telephone number has not been seen previously, **NEW** will be displayed on the LCD display. If several calls have been received from a particular number, ☒ will be displayed.

The red incoming call indicator located on the right of your LCD display will flash when you have received a new call in your absence. The indicator will continue to flash until you review all the new calls displayed on the screen. A total of 64 numbers can be stored in the call log.

A call log entry consists of the following information:

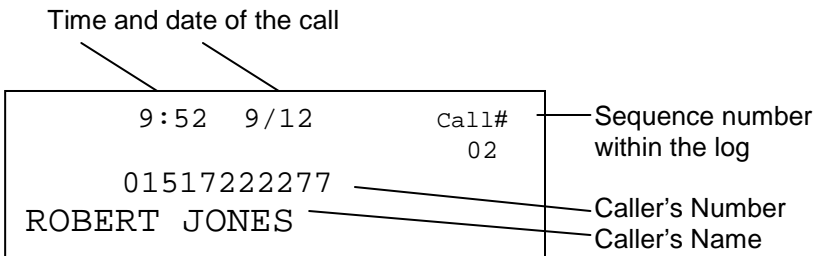

CALLER DISPLAY

View Caller Display List

Use ▲ and ▼ to scroll through the caller display list

Notes: At the end of the caller display list the LCD display will display **END OF LIST**. If there are no caller display telephone numbers in the caller display list, **NO CALL** is displayed

Dial a Number from the Caller Display List

Lift the handset or press  to get a dial tone

Use ▲ and ▼ to scroll through the caller display list until you find the telephone number you wish to dial

Press **OK** to automatically dial the telephone number

Or

In the on-hook position use ▲ and ▼ to scroll through the caller display list until you find the telephone number you wish to dial

Press **OK** to automatically dial the telephone number

CALLER DISPLAY

Delete an Entry from the Caller Display List

Use ▲ and ▼ to scroll through the caller display list until you find the telephone number you wish to delete

Press **C**, **DELETE?** will be shown on the LCD display

Press and hold **C** until the telephone number disappears

Press  to exit

Delete All Entries from the Caller Display List

Use ▲ and ▼ to scroll through the caller display list until you find the telephone number you wish to delete

Press and hold **C**, **DELETE ALL?** will be shown on the LCD display

Press and hold **C** until the telephone number disappears, the list is erased

CALLER DISPLAY

Copying a Number to the Phone Book

Use ▲ and ▼ to scroll through the caller display list until you find the telephone number you wish to copy

Press **MENU** until the display shows **COPY TO MEMORY**

Press **OK**

PHONE BOOK

Telephone numbers and associated names can be stored in the phone book.

The phone book can contain 30 telephone numbers (maximum of 22 digits) with names (maximum of 16 letters). If you subscribe to a caller ID service the name in the phone book will be shown for incoming calls.

Create a Phone Book Entry

Press **MENU**

Use ▲ or ▼ to select **STORE NUMBER**

Press **OK** to select

Using the keypad, enter the desired number (up to 22 digits)

Use **C** if necessary to cancel and correct a wrong digit

When the number is correct, press **OK** to confirm

Enter the name, select the desired letter by pressing the corresponding key one or more times (see table below)

When the name is correct, press **OK** to store the new entry in the phone book

SAVED will be displayed, followed by **NAME RECORDING**.
If you wish the name to be read aloud with its associated number, you must take the following step:

Press and hold **OK** until a tone is heard

PHONE BOOK

Say the desired name. Speak clearly and at a distance of 15-20cm from the machine. The recording can be up to 3 seconds long

Release **OK**

Press  when you are ready to exit

1..[Space character] + & - / X 1

2..A B C Å Ä Æ æ å ä ß 2

3.. D E F ë 3

4..G H I ï 4

5.. J K L 5

6..M N O Ñ ñ Ö Ø ö 6

7..P Q R S 7

8..T U V Ü ü 8

9..W X Y Z 9

* .. ' @ () * < >

0... , . : ? = 0

#...\$ _ % ! #

Some telephone systems require a pause to be inserted when dialling a number. To insert a dialling pause (of 3 seconds) between digits when storing a telephone number, press **OK** until **P** appears in the LCD display.

PHONE BOOK

Store/Change a Name Recording

Press **MENU**

Use ▲ or ▼ to select **NAME RECORDING**

Press **OK** to select

Use ▲ or ▼ to select the desired telephone number

Press and hold **OK** until a tone is heard

Say the desired name. Speak clearly and at a distance of 15-20cm from the machine. The recording can be up to 3 seconds long

Release **OK**

Press  when you are ready to exit

PHONE BOOK

Delete a Name Recording

Press **MENU**

Use ▲ or ▼ to select **NAME RECORDING**

Press **OK** to select

Use ▲ or ▼ to select the desired telephone number to be deleted

Press **C** while the recording is played back

Press ^{CLIP} when you are ready to exit

View Phone Book Entries

Press ^{CLIP}

Use ▲ and ▼ to scroll through the phone book entries. If names have been recorded and the **VOICE** function is **ON**, the entries will be read aloud

Or

Find the telephone number by pressing the first letter of the stored name (refer to the table on the previous page)

Press ^{CLIP} to exit

PHONE BOOK

Dialling using a Phone Book Entry

Locate the required telephone number as shown in one of the above methods (see View Phone Book Entries)

Press **OK**. The number will be dialled automatically. If names have been recorded, they will be read aloud for the chosen entry.

Modify a Phone Book Entry

Locate the required telephone number as shown in one of the above methods (see View Phone Book Entries)

Press and hold **MENU** until the LCD display shows **EDIT?**.

Press **OK**

Press **C** to modify the name and insert the new numbers. Use **▲** or **▼** to move to the required number

Press **OK**

Press **C** to modify the name and insert the new letters. Use **▲** or **▼** to move to the required letter

Press **OK**, **SAVED** will be displayed

Note: Remember that any name recordings will be deleted and must be re-recorded after the number/name has been modified.

PHONE BOOK

Delete a Phone Book Entry

Locate the required telephone number as shown in one of the above methods (see View Phone Book Entries)

Press **C**, **DELETE?** will be shown on the LCD display

Press and hold **C** until the telephone number disappears

Delete all Phone Book Entries

Locate any telephone number as shown in one of the above methods (see View Phone Book Entries)

Press and hold **C**, **DELETE ALL?** will be shown on the LCD display

Press and hold **C** until the telephone number disappears

Press  to exit

QUICK DIAL

M1, M2 and M3 can also be used as quick dial locations.

Storing a Quick Dial Number

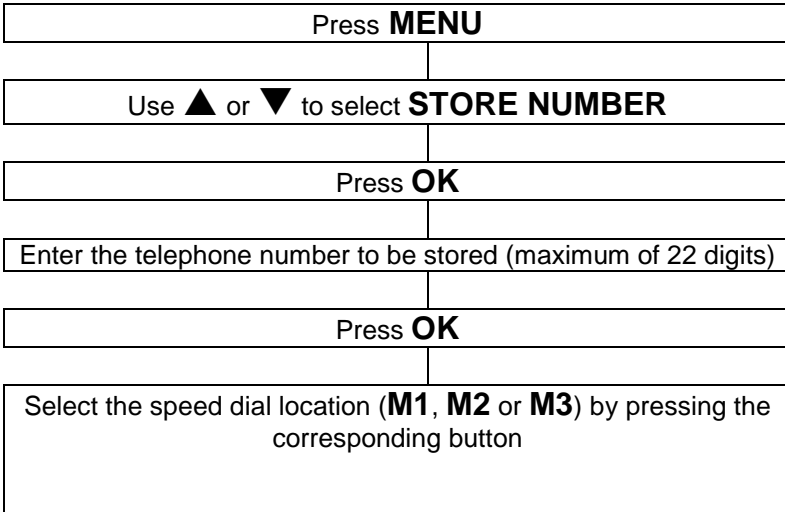

Dialling a Quick Dial Number

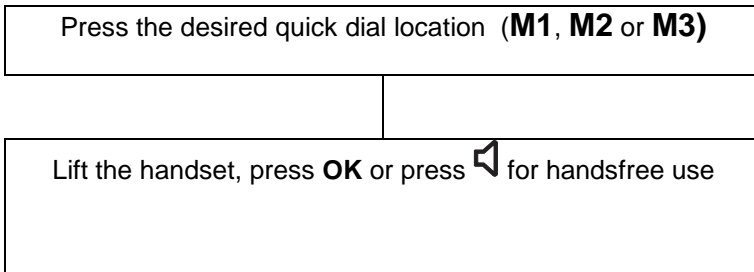

TROUBLESHOOTING

No display

- Make sure that the power adaptor is plugged in correctly and is not damaged

CL320 does not ring

- Make sure that the telephone line cord is plugged in correctly and is not damaged
- Connect another telephone to the telephone PTT socket or move your telephone to another socket to track if the failure is coming from your telephone or your PTT socket
- There may be too many communication devices connected to a single telephone line e.g. another telephone, modem or facsimile machine. Contact your network provider for help in calculating the limit for your home or business line

No dial tone

- Make sure that the telephone line cord is plugged in correctly and is not damaged
- Connect another telephone to the telephone PTT socket or move your telephone to another socket to track if the failure is coming from your telephone or your PTT socket
- There may be too many communication devices connected to a single telephone line e.g. another telephone, modem or facsimile machine. Contact your network provider for help in calculating the limit for your home or business line

No number is displayed when the telephone rings:

- Please contact your telephone network provider to obtain the caller display service or ensure that it has been activated if you have subscribed already
- Even if you have subscribed to caller display, if the caller does not want to show their number (private number), the display will show **PRIVATE**
- It could be a call from a PBX. Caller display may not work properly if the telephone is connected to a PBX

No response on LCD display

- If you have experienced a power failure the batteries may become weak. If the power is restored and the LCD display still does not respond then replace the batteries with new ones.

SAFETY INFORMATION

General

Only use the power supply included with the product.

Do not open the unit (except to replace the batteries). Contact the helpline for all repairs.

Never dispose of batteries in a fire. There is a serious risk of explosion and/ or the release of toxic chemicals.

Cleaning

Clean the telephone with a soft cloth. Keep the base and handset charging contacts clean. Never use polishes or cleaning agents - they could damage the finish or the electrics inside.

Environmental

Do not expose to direct sunlight.

Always ensure there is a free flow of air over the surfaces of the telephone.

Do not place any part of your product in water and do not use it in damp or humid conditions e.g. bathrooms.

Do not expose your product to fire or other hazardous conditions.

Unplug your phone from the telephone socket during thunderstorms because it could damage your telephone. Your guarantee does not cover thunderstorm damage.

The telephone is designed for working within a temperature range of 5°C to 45°C.

GUARANTEE

From the moment your Geemarc product is purchased, Geemarc guarantee it for the period of one year. During this time, all repairs or replacements (at our discretion) are free of charge. Should you experience a problem then contact our help line or visit our website at www.geemarc.com. The guarantee does not cover accidents, negligence or breakages to any parts. The product must not be tampered with or taken apart by anyone who is not an authorized Geemarc representative. The Geemarc guarantee in no way limits your legal rights.

IMPORTANT: YOUR RECEIPT IS PART OF YOUR GUARANTEE AND MUST BE RETAINED AND PRODUCED IN THE EVENT OF A WARRANTY CLAIM.

Please note: The guarantee applies to the United Kingdom only

DECLARATION: Geemarc Telecom SA hereby declares that this product is in compliance with the essential requirements and other relevant provisions of the Radio and Telecommunications Terminal Equipment Directive 1999/5/EEC and in particular article 3 section 1a, 1b and section 3. The telephone does not operate if the line current is lower than 18 mA.



GUARANTEE

Electrical connection: The apparatus is designed to operate from a 230V 50Hz supply only. (Classified as 'hazardous voltage' according to EN60950 standard). The apparatus does not incorporate an integral power on/off switch. To disconnect the power, either switch off supply at the mains power socket or unplug the AC adaptor. When installing the apparatus, ensure that the mains power socket is readily accessible.

Telephone connection: Voltages present on the telecommunication network are classified TNV-3 (Telecommunication Network Voltage) according to the EN60950 standard.

RECYCLING DIRECTIVES

The WEEE (Waste Electrical and Electronic Equipment) has been put in place for the products at the end of their useful life are recycled in the best way.

When this product is finished with, please do not put it in your domestic waste bin.

Please use one of the following disposal options:

- Remove the batteries and deposit them in an appropriate WEEE skip. Deposit the product in an appropriate WEEE skip.
- Or, hand the old product to the retailer. If you purchase a new one, they should accept it.

Thus if you respect these instructions you ensure human health and environmental protection.



For product support and help visit our website at www.geemarc.com

Telephone 01707 384438

Or fax 01707 372529

SOMMAIRE

SOMMAIRE	38
INTRODUCTION	40
Composition	41
DESCRIPTION	
Général	42
Afficheur	44
Navigation menu	44
INSTALLATION	
Connection	45
Installation murale	46
REGLAGES	
Sélection langage	47
Contraste écran	48
Réglage date/heure	49
Guide vocal	50
Temps du flash	51
Mode de numérotation	52
Volume sonnerie	52
UTILISATION DU TELEPHONE	
Appeler	53
Pré-numérotation	53
Mode mains libres	54
Répondre à un appel	55
Répondre en mode mains libres	55
Rappel du dernier numéro composé (bis)	55
Fonction secret	56
Volume combiné	56
Volume haut-parleur	56
Tonalité	56
Chronomètre	57
Appareil auditif	57

SOMMAIRE

FONCTIONS AVANCEES (présentation du numéro)	58
Visualiser le journal d'appels	59
Appeler depuis le journal	59
Supprimer une entrée du journal	60
Effacer tous les numéros du journal	60
Copier un numéro du journal dans le répertoire	61
REPertoire	
Enregistrer un numéro	62
Enregistrer/Modifier une entrée vocale	63
Effacer une entrée	64
Lister les entrées	64
Appeler à partir du répertoire	65
Modifier une fiche	65
Effacer une fiche	66
Supprimer le répertoire	66
MEMOIRES DIRECTES	
Enregistrer un numéro	67
Appeler	67
EN CAS DE PROBLEME	68
SECURITE/ENVIRONNEMENT	69
GARANTIE	70

INTRODUCTION

Merci d'avoir acheté notre modèle "CL320". Ce téléphone vous offre les avantages d'un téléphone multifonctions : main-libre, répertoire, affichage du nom et N° de l'appelant * , annonce vocale

Il est important de bien lire les instructions décrites dans cette notice afin de profiter d'une utilisation maximale de votre téléphone.

Vous trouverez dans ce manuel toutes les explications nécessaires pour utiliser le :

CL320

* : Pour ce service , vous devez avoir souscrit auprès de votre opérateur

INTRODUCTION

Composition

Lors du déballage vous devez trouver :

- 1 Combiné
- 1 Base CL320
- 1 Adaptateur secteur
- 1 Cordon de ligne



Visitez notre site sur www.geemarc.com
Telephone 0328587575
Ou fax 0328587576

DESCRIPTION

Description Générale

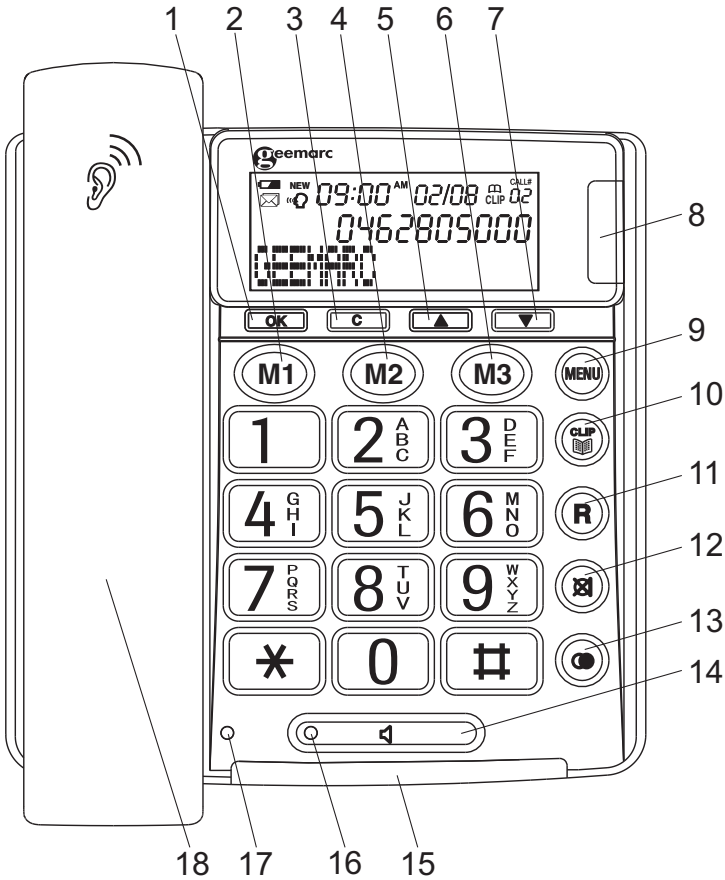

DESCRIPTION

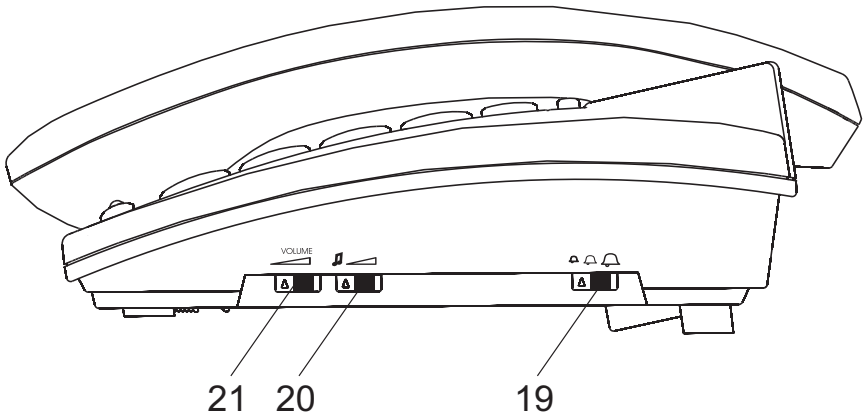

- 1 = Rappel ou confirmation
- 2,4,6 =Mémoires directes (M1 à M3)
- 3 = Correction, retour
- 5,7 =Touches de navigation dans le menu
- 8 =LED (clignote en cas d'appel d'urgence , ou appel en absence)
- 9 = Accès au Menu
- 10= Répertoire, liste d'appels, sortie menu
- 11= Flash
- 12= Silence
- 13= Rappel, insérer une pause
- 14= Mains libres
- 15= LED, lorsque le téléphone sonne
- 16= LED, indiquant "mains libres"
- 17= LED pour le volume de réception
- 18=Ajustement volume de réception (sous le combiné)
- 19= Niveau de sonnerie
- 20= Ajustement tonalité
- 21= Volume haut-parleur

DESCRIPTION

Description de l'afficheur

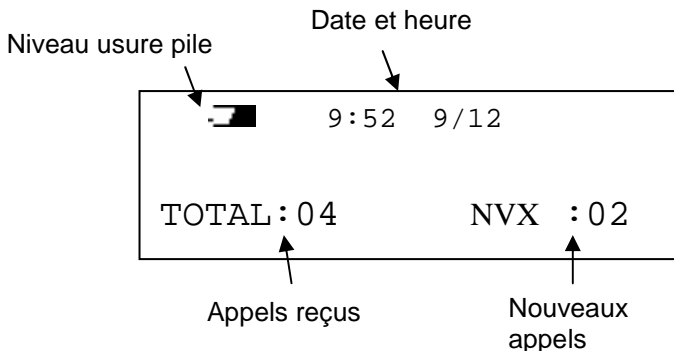

L'affichage : TOTAL 4 inclus les 2 nouveaux appels

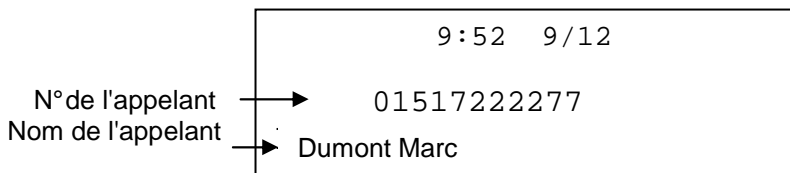

Navigation dans le Menu

Appuyer sur la touche **MENU** pour accéder et sur  pour en sortir

Utiliser les touches ▲ et ▼ pour naviguer dans le menu
Sans aucune action sur les touches pendant 1 minute, le retour en "standby" se fera automatiquement

La touche **OK** permet de valider un choix ou une action dans le menu.

La touche **C** permet d'annuler une entrée ou une action.

INSTALLATION

Effectuer le branchement comme indiqué ci-dessous

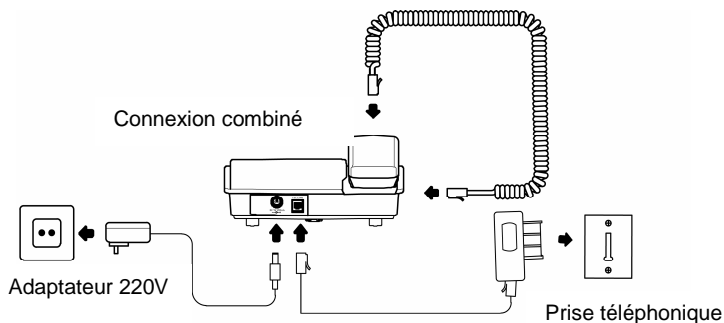

- Ouvrez le compartiment à piles (sous la base).
- Insérez 4 piles alcalines sans mercure (type AAA 1.5V) en respectant les polarités dans le compartiment situé en dessous de l'appareil.
- Refermez le compartiment.
- Branchez le cordon de ligne à l'arrière de votre téléphone puis dans votre prise murale(*).
- Branchez l'adaptateur secteur (**). Votre prise murale doit être proche de l'appareil et facilement accessible pour pouvoir débrancher rapidement l'adaptateur en cas de danger.

Note : n'utilisez pas de batteries rechargeables, ne jetez pas vos piles usagées dans les ordures ménagères. Respectez la réglementation locale concernant l'élimination des piles usées. Si l'adaptateur n'est pas branché, ce sont les piles qui alimenteront le téléphone et s'useront d'autant plus rapidement

(**) Classée TNT-3 selon la norme EN60950

(*)Classé tension dangereuse selon la norme EN60950

INSTALLATION

Montage mural

Insérer le support mural (2) sous la base comme indiqué ci-dessous.

Percer un trou dans le mur pour insérer une vis d'environ 5mm
Accrocher le téléphone en ajustant l'orifice (4) sur la vis

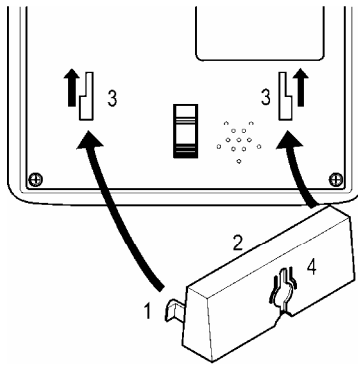

Pour maintenir votre combiné en position verticale, retirez l'ergot situé sur la base, le tourner d'un demi-tour et le réinsérer.

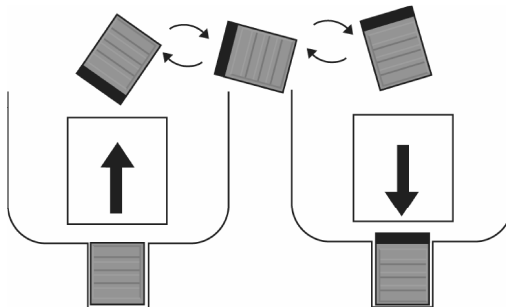

REGLAGES

Langage

8 langues sont disponibles , avec aide vocale

Appuyer sur **MENU**

Utiliser ▲ ou ▼ pour sélectionner **LANGUE**

Appuyer sur **OK**

Utiliser ▲ ou ▼ pour sélectionner le langage

Appuyer sur **OK**

Appuyer sur ^{CLIP} pour sortir

REGLAGES

Contraste

Vous pouvez faire varier la luminosité de l'écran

Appuyer sur **MENU**

Utiliser ▲ ou ▼ pour sélectionner **CONTRASTE**

Appuyer sur **OK**

Utiliser ▲ ou ▼ pour sélectionner le contraste voulu
(3=normal)

Appuyer sur **OK**

Appuyer sur ^{CLIP} pour sortir

REGLAGES

Date et Heure

Si vous êtes abonné au service "Présentation du nom et du N°", la mise à jour et l'heure se fera automatiquement. Sinon suivre les instructions ci-dessous

Appuyer sur **MENU**

Utiliser ▲ ou ▼ pour sélectionner **DATE/HEURE**

Appuyer sur **OK**

L'heure clignote, utilisez ▲ ou ▼ pour ajuster

Appuyer sur **OK**

Les minutes clignent, utilisez ▲ ou ▼ pour ajuster

Appuyer sur **OK**

Le "jour" clignote, utilisez ▲ ou ▼ pour ajuster

Appuyer sur **OK**

Le "mois" clignote, utilisez ▲ ou ▼ pour ajuster

Appuyer sur **OK**

Appuyer sur  pour sortir

REGLAGES

Guide Vocal

Lorsque la fonction "GUIDE VOCAL" est activée (ON) les chiffres de 0 à 9 , ainsi que tous les N° en mémoire (répertoire, journal d'appels, mémoires M1-M3) seront annoncés oralement

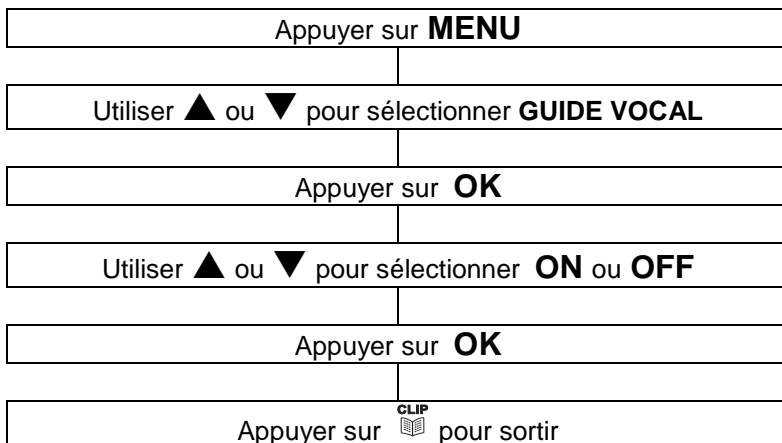

REGLAGES

Flash

Pour la France le temps de "Flash" est R=300ms, mais peut être réglée à 100, 270, 300 ou 600ms pour d'autres pays

Appuyer sur **MENU**

Utiliser ▲ ou ▼ pour sélectionner **TOUCHE R**

Appuyer sur **OK**

Utiliser ▲ ou ▼ pour sélectionner **100/270/300/600**

Appuyer sur **OK**

Appuyer sur  pour sortir

REGLAGES

Mode de Numérotation

Tous les centraux téléphoniques acceptent la numérotation en fréquences vocales. Par contre connecté derrière un central privé interne , il se peut qu'il faille être en mode décimal (DC)

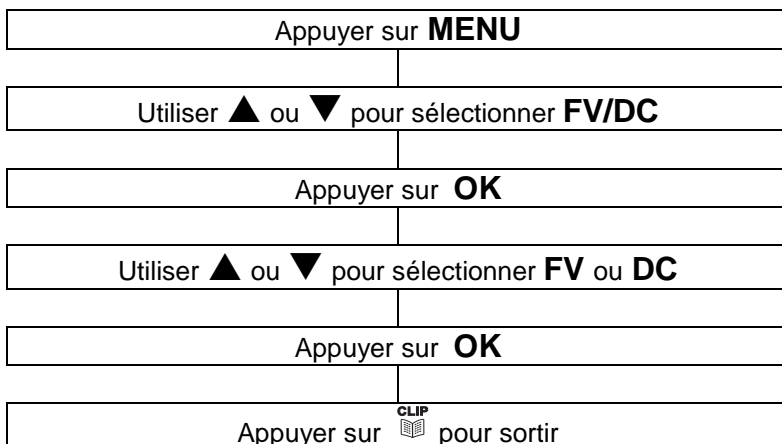

Volume Sonnerie

Un interrupteur sur le côté droit vous permet d'ajuster le niveau FAIBLE, MOYEN, ELEVE



UTILISATION

Appeler

Décrocher le combiné

Lorsque vous entendez la tonalité, vous pouvez numéroté

En fin de conversation , reposer le combiné

Pre-numérotation

Si le mode "Guide Vocal" est activé les chiffres numérotés seront énoncés

Composer le numéro sans décrocher le combiné

La touche C permet de corriger une erreur

Décrocher le combiné OU appuyer **OK** OU appuyer sur  ,
votre numéro se compose

En fin de conversation , reposer le combiné OU appuyer sur 

UTILISATION

Appeler en mode mains libres

Composer le numéro sans décrocher le combiné

La touche **C** permet de corriger une erreur

appuyer sur  , votre numéro se compose. La lampe rouge en dessous de la touche est allumée.

Vous êtes en conversation mode mains libres sans avoir à décrocher le combiné

En fin de conversation, appuyer sur 

Note: Pour désactiver ce mode durant une conversation, décrochez simplement le combiné

A l'inverse pour l'activer , maintenez appuyé  en reposant le combiné

Une seule personne (appelant ou appelé) peut parler à la fois , la commutation haut-parleur – micro est automatique

Evitez donc d'avoir une source sonore importante près du téléphone lorsque vous utilisez ce mode

UTILISATION

Répondre à un appel

Lors d'un appel entrant , le téléphone sonne , l'écran s'illumine, la lampe rouge du bas clignote. Si le mode vocal est validé et que l'appelant correspond à une personne enregistrée vocalement dans le répertoire, votre CL320 sonnera et annoncera le nom, (Pour plus de détails, voir chapitre "Répertoire" , Créer une entrée).

Décrocher le combiné

En fin de conversation , reposer le combiné

Répondre en mode mains libres

Appuyer sur 

En fin de conversation, appuyer à nouveau sur 

Rappel du dernier numéro

Décrocher le combiné, ou appuyer sur 

Appuyer sur  pour recomposer le dernier numéro.

UTILISATION

Fonction Secret

Cette touche  permet de couper ponctuellement le microphone en cours de communication.

- Appuyez sur cette touche, votre correspondant ne vous entend plus.
- Relâchez-la pour rétablir la conversation.

Volume du combiné

Vous pouvez ajuster le niveau sonore de réception dans le combiné. Utilisez le bouton situé sur la base en dessous du combiné pour régler le niveau de 0 à 9 . Dès que le niveau est supérieur à 0 la lampe rouge située à côté du combiné s'allume

Note: Laisser le volume au maximum peut causer des troubles auditifs, il est conseillé de l'ajuster au cas par cas .

Volume du haut-parleur

En mode mains libres, vous pouvez ajuster le volume du haut-parleur, utilisez le bouton situé sur le côté droit du CL320.

VOLUME



Tonalité

De même que ci-dessus, vous pouvez aussi régler la tonalité (graves-aigus) utilisez le bouton situé sur le côté droit du CL320



Note: Cet ajustement est impossible si le bouton de volume du combiné est à 0

UTILISATION

Chronomètre

Dès que vous décrochez le combiné , le chronomètre s'active à l'écran et s'efface quelques secondes après le raccrochage

Appareil auditif

Le CL320 est compatible avec la plupart des appareils auditifs
Pour cela , passez en mode "T" sur votre appareil

Présentation du nom et du numéro*

* Ces services sont accessibles seulement par abonnement. Contactez votre opérateur pour plus de renseignements.

Grâce à ce service, le nom et le numéro de la ligne à partir de laquelle votre correspondant vous appelle peuvent s'afficher sur votre écran.

Les numéros de vos correspondants sont mémorisés dans le «journal des appels reçus», 64 numéros maximums peuvent être mémorisés.

Lorsque la mémoire de votre journal est pleine, tout nouvel appel prendra la place du plus ancien.

Si votre correspondant ne souhaite pas communiquer son numéro de téléphone ou son identité, l'afficheur indique «Privé». Si l'opérateur de votre correspondant ne peut faire afficher le numéro (ex : de l'étranger) ou le nom (ex : mobile) alors "**HORS ZONE**" sera affiché

En cas de non réponse à un appel (absence) la lampe rouge à côté de l'afficheur clignotera. Elle ne s'éteindra que lorsque tous les appels en absence auront été visualisés (**NVX: 00**)

Si plusieurs appels en absence proviennent du même numéro ,  sera affiché .

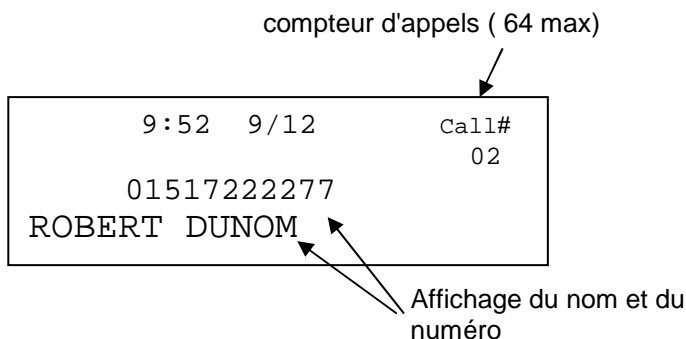

Présentation du nom et du numéro

Visualiser le journal d'appels

Utiliser ▲ ou ▼ pour sélectionner l'appel dans la liste

Notes: Après avoir parcouru toute la liste , l'afficheur indiquera "**FIN DE LISTE**" . Si aucun appel n'a été reçu ou que avez précédemment effacé le journal "**PAS D'APPEL**" sera affiché

Appeler à partir du journal d'appels

Décrocher le combiné ou appuyer sur 

Utiliser ▲ ou ▼ pour sélectionner le numéro dans la liste

Appuyer sur **OK** , le numéro se compose automatiquement

OU

En position raccroché utiliser ▲ et ▼ pour selectionner le numéro dans la liste

Appuyer sur **OK** , le numéro se compose automatiquement

Présentation du nom et du numéro

Supprimer une entrée du journal d'appels

Utiliser ▲ ou ▼ pour sélectionner le numéro à effacer

Appuyer sur **C**, **EFFACER?** s'affichera

Maintenez appuyé **C** jusqu'à ce que le numéro s'efface

Appuyer sur ^{CLIP} pour sortir

Effacer le journal d'appels

Utiliser ▲ ou ▼ pour entrer dans la liste

Maintenez appuyé **C**, "**TOUT EFFACER ?**" s'affiche

Maintenez appuyé **C**, le numéro s'efface, toute la liste est aussi effacée, **PAS D'APPEL** s'affiche

Présentation du nom et du numéro

Copier un numéro du journal dans le répertoire

Utiliser ▲ ou ▼ pour sélectionner le numéro à copier

Appuyer sur **MENU** jusqu'à ce que **COPIER EN MEM** s'affiche

Appuyer sur **OK , ENREGISTRE** s'affiche

REPertoire

Vous pouvez mémoriser 30 numéros (22 chiffres maximum) et noms (16 lettres maxi) dans le répertoire.

Si vous avez souscrit au service "Présentation du numéro et du nom" (identification de l'appelant), les noms et numéros enregistrés s'afficheront lors d'un appel en provenance de ces personnes.

Enregistrer un numéro

Appuyez sur **MENU**

Utilisez les touches ▲ et ▼ pour sélectionner
ENREGISTRER NUM

Appuyez sur **OK**

Entrer votre numéro , utiliser la touche **C** pour corriger si
nécessaire

Appuyez sur **OK**

Entrer le nom associé en utilisant les touches du clavier

Appuyez **OK** , **ENREGISTRE** s'affiche puis
ENREGISTRER NOM

A ce stade, vous pouvez enregistrer oralement le nom associé à
ce numéro , suivez les instructions ci-après sinon

Appuyer sur  pour sortir

Maintenez appuyé **OK** jusqu'à entendre une tonalité. Parlez à
15-20cm du téléphone, puis relâchez **OK** , si le mode vocal a
été sélectionné, le nom sera répété

Appuyer sur  pour sortir

REPertoire

Enregistrer/Modifier une entrée vocale

Chaque entrée du répertoire peut être associée à une séquence vocale (nom), qui sera annoncée lors de la sélection de cette entrée si le mode "vocal" a été validé (ON) .

Appuyez sur **MENU**

Utilisez les touches ▲ et ▼ pour sélectionner
ENREGISTRER NOM

Appuyez sur **OK**

Utilisez les touches ▲ et ▼ pour sélectionner le numéro

Maintenez appuyé **OK** jusqu'à entendre une tonalité. Parlez à 15-20cm du téléphone, puis relâchez **OK** , si le mode vocal a été sélectionné, le nom sera répété

Appuyer sur  pour sortir

REPertoire

Effacer une séquence vocale

Appuyez sur **MENU**

Utilisez les touches ▲ et ▼ pour sélectionner
ENREGISTRER NOM

Appuyez sur **OK**

Utilisez les touches ▲ et ▼ pour sélectionner le numéro et
effacer la séquence vocale associée

Appuyer sur **C** pendant l'annonce

Appuyer sur  pour sortir

Lister les entrées

Appuyer sur 

Utilisez les touches ▲ et ▼ pour lister les numéros. Si une
séquence vocale a été enregistrée et que le mode "Vocal" est
validé, l'annonce sera émise
(Le numéro peut être retrouvé en entrant la 1ère lettre du nom)

Appuyer sur  pour sortir

REPertoire

Appeler à partir du répertoire

Selectionner une entrée comme précédemment (§ lister les entrées)

Appuyer sur **OK**, votre numéro se compose. Si une séquence vocale a été enregistrée et que le mode "Vocal" est validé, l'annonce sera émise

Modifier une fiche du répertoire

Selectionner une entrée comme précédemment (§ lister les entrées)

Maintenez appuyé **MENU** jusqu'à l'affichage **EDITER?**.

Appuyez sur **OK**

Appuyer sur **C** pour effacer ou **▲ ▼** pour sélectionner les chiffres, modifier le numéro

Press **OK**

Même principe que ci-dessus pour modifier le nom

Appuyer sur **OK** , **ENREGISTRE** s'affiche, puis sortie du menu

Note : A chaque modification , si une séquence vocale est associée, Elle sera effacée, il vous faudra la re-enregistrer

REPertoire

Effacer une fiche du repertoire

Selectionner une entree comme precedemment (§ lister les entrees)

Appuyer sur **C**, **EFFACER?** s'affiche

Maintenez appuyé **C** jusqu'à l'effacement

Appuyer sur  pour sortir

Effacer tout le repertoire

Selectionner une entree comme precedemment (§ lister les entrees)

Maintenez appuyé **C**, **EFFACER TOUT?** s'affiche

Maintenez appuyé **C** jusqu'à l'effacement , toutes les fiches du repertoire sont détruites , **VIDE** s'affiche

Appuyer sur  pour sortir

MEMOIRES DIRECTES

M1 à M3 peuvent être aussi utilisées comme mémoires simples à accès direct

Enregistrer un numéro

Appuyez sur MENU
Utilisez ▲ et ▼ pour sélectionner ENREGISTRER NUM
Appuyer sur OK
Entrer votre numéro , utiliser la touche C pour corriger si nécessaire
Appuyer sur OK
Appuyer sur la touche mémoire désirée (M1 à M3) * ENREGISTRE s'affiche

Effectuer un appel depuis M1- M3

Appuyer sur une des 3 touches M1, M2 ou M3

Décrochez le combiné , ou appuyez sur la touche  ou sur **OK**, le numéro se composera

EN CAS DE PROBLEME

Pas d'affichage

- Assurez-vous que le cordon et l'adaptateur sont bien connectés.

Pas de sonnerie, pas de tonalité

- Vérifier votre connexion téléphonique (cordon + prise)
- Brancher un autre téléphone dans la même prise murale, afin de vous assurez que cela ne provient pas de votre ligne

Pas d'affichage du nom et du numéro

- Vérifier auprès de votre opérateur que vous avez bien souscrit à ce service .
- "Privé" s'affiche lors d'un appel : la personne qui appelle ne désire pas être identifiée (liste rouge ...)

La lampe rouge ne cesse de clignoter

- Assurez vous d'avoir lu **tous** vos messages

Services à boîtes vocales

- Vous ne pouvez pas répondre aux questions en tapant les chiffres demandés , vérifiez que le mode de numérotation est bien **FV**

SECURITE / ENVIRONNEMENT

General

Utiliser seulement l'adaptateur secteur fourni

Ne jamais ouvrir le combiné ou la base.

Ne pas jeter les piles dans un feu ou dans une poubelle, ramenez les à un centre de collecte.

Nettoyage

Nettoyez le téléphone à l'aide d'un linge doux. N'utilisez jamais de crèmes à polir ou de produits d'entretien car cela pourrait endommager le plastique ou les circuits électriques intérieurs.

Attention : Débranchez votre téléphone par temps orageux afin d'éviter tout dommages électriques. Ce phénomène n'est pas couvert par la garantie tout comme une chute de votre appareil.

Directives de recyclage

La directive DEEE (Déchet d'Équipement Électrique et Électronique) a été mise en place dans le but d'assurer la collecte sélective en vue de la valorisation, réutilisation ou recyclage des produits en fin de vie.

Lorsque votre produit ne fonctionne plus, ne le jeter pas dans votre poubelle ménagère.

Suivez l'une des procédures décrites ci-dessous :

- Déposez les piles et votre ancien appareil dans un lieu de collecte approprié.
- Rapportez votre ancien appareil chez le distributeur qui vous vendra le nouveau. Il devra l'accepter.

Ainsi, si vous respectez ces instructions vous faites un geste pour l'environnement et vous contribuez à la préservation des ressources naturelles et à la protection de la santé humaine.



GARANTIE

Cet appareil est garanti 1 an pièces et main-d'oeuvre. La date d'achat figurant sur le ticket de caisse fera foi. Cette garantie s'exerce sous réserve d'une utilisation normale de l'appareil. Les dommages occasionnés par les surtensions électriques, la foudre ou par un choc sur l'appareil ne peuvent en aucun cas être couverts par la garantie. En cas de problème fonctionnel et avant de nous retourner votre appareil, contactez notre service après vente de : 8h30 à 12h30 et de 14h00 à 17h00 du Lundi au Jeudi et de 8h30 à 12h30 et de 14h00 à 16h30 le Vendredi.

TEL. SERVICE APRES VENTE :
03 28 58 75 99

Parc de l'Etoile
2, rue Galilée
59760 Grande Synthe

Raccordement électrique : l'appareil est prévu pour fonctionner uniquement avec l'adaptateur secteur 230V 50Hz fourni. (Tension classée "dangereuse" selon les critères de la norme EN60950). Par précaution en cas de danger, le bloc alimentation secteur sert de dispositif de sectionnement de l'alimentation 230V. Il doit être installé à proximité du matériel et être aisément accessible.

Raccordement téléphonique : les tensions présentes sur ce réseau sont classées TRT-3 (Tension de Réseau de Télécommunication) au sens de la norme EN60950.

Ce produit respecte les exigences de compatibilité électromagnétique et de sécurité électrique demandées par la directive européenne RTTE. Par ailleurs, il est compatible avec les différents réseaux téléphoniques européens (normes TBR21/37/38). Le fonctionnement de l'appareil n'est pas garanti si le courant de ligne est inférieur à 18 mA.



Ug_CL320_Ed01